

Panasonic

Інструкція з експлуатації
М'ясорубка

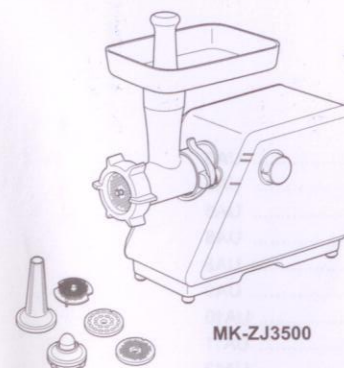

МК-ZJ3500

Модель **МК-ZJ3500**
МК-ZJ2700

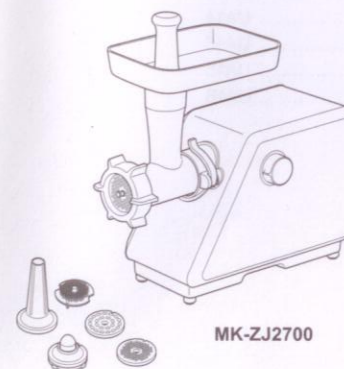

МК-ZJ2700

Панасонік Корпорейшн

<http://www.panasonic.com>

Дуже дякуємо за те, що Ви придбали техніку Panasonic.

- Перед користуванням цим приладом, **будь ласка, зверніть Вашу особливу увагу на «Заходи безпеки»** (Див. стор. UA3-5)
- Будь ласка, зберігайте цю інструкцію з експлуатації для подальшого використання.
- Будь ласка, уважно прочитайте цю інструкцію для правильного і безпечного використання приладу. Компанія Panasonic не нестиме відповідальність, якщо прилад використовувався неналежним чином або не виконувалися ці інструкції.

Зміст



Заходи безпеки	UA3
Важлива інформація	UA5
Найменування деталей та інструкції з експлуатації	UA6
Як користуватися	UA8
• Перемелювання м'яса	UA8
• Необхідні дії у разі застрягання м'яса у м'ясорубці	UA9
• Використання насадки для ковбасок	UA10
• Готування за допомогою насадок кеббе	UA11
Інструкція з догляду	UA12
• Розбирання	UA12
• Чищення	UA12
• Зберігання	UA13
Усунення несправностей	UA14
Функція автоматичного вимикача	UA15
Технічні характеристики	UA15
Додаткова інформація	UA16

Заходи безпеки



Будь ласка, повністю дотримуйтесь цих заходів безпеки.

З метою запобігання нещасним випадкам, травмам як користувачеві, так і оточуючим, а також щоб уникнути пошкодження майна, будь ласка, дотримуйтесь наступних інструкцій.

- Дані позначення вказують на ступінь небезпеки отримання пошкоджень при неправильному використанні апарату.

 УВАГА	 ОБЕРЕЖНО
Означає потенційну небезпеку, яка може призвести до серйозного травмування або смерті.	Означає потенційну небезпеку, яка може призвести до незначного травмування або пошкодження майна.

- Дані символи мають наступну класифікацію та пояснення.

 Таким символом позначено дію, яку необхідно уникнути.	 Таким символом позначено дію, яку слід виконати.
---	--

УВАГА

Щоб уникнути ризику ураження електричним струмом, виникнення пожежі через коротке замикання, отримання опіків або травмування.



- **Не пошкоджуйте шнур живлення чи штепсельну вилку.**

Суворо забороняється виконувати вказані далі дії: модифікувати, торкатися нагрівальних елементів або розміщувати їх поблизу, згинати, скручувати, тягнути через гострі краї, класти важкі предмети зверху, зв'язувати шнур живлення й переносити апарат за допомогою кабелю живлення.



Шнур живлення
Штепсельна вилка
*Форма штепсельної вилки може відрізнитися від зображеної на ілюстрації.

- **Не використовуйте прилад, якщо шнур живлення чи штепсельна вилка пошкоджені, або якщо штепсельна вилка неправильно вставлена до розетки.**

• Якщо шнур живлення пошкоджений, його має замінити виробник, співробітник сервісної служби виробника або подібний кваліфікований спеціаліст, щоб уникнути небезпеки.

- **Не підключайте і не відключайте вилку мокрими руками.**



- **Переконайтеся, що напруга, вказана на етикетці пристрою, відповідає напрузі в місцевій мережі живлення.**

• Також слід уникати підключення інших пристроїв до тієї ж мережевої розетки, щоб запобігти електричному перегріву. Проте, якщо підключаєте декілька штепсельних вилок, переконайтеся, що загальна споживана потужність не перевищує номінальну потужність мережевої розетки.

- **Переконайтеся, що штепсельна вилка правильно вставлена до розетки.**

- **Регулярно витирайте пил зі штепсельної вилки.**













(Накопичення пилу на вилці може спричинити погіршення ізоляції через вологість, а також виникнення пожежі.)

• Витягніть штепсельну вилку з розетки й витріть сухою серветкою.

Заходи безпеки







Будь ласка, повністю дотримуйтесь цих заходів безпеки.

УВАГА







-  Не занурюйте корпус електродвигуна у воду та не бризкайте на нього водою.
-  Забороняється розбирати, ремонтувати або модифікувати апарат.
 - З питань ремонту звертайтеся в інформаційний центр.
-  Не засовуйте сторонні предмети у отвір виходу пари.
 - Особливо металеві, такі як шпильки, дроти і т. ін.
-  Забороняється завантажувати продукти руками. Для цього використовуйте спеціальний штовхач.
-  Під час роботи пристрою слідкуйте, щоб у завантажувальний отвір не потрапляли сторонні предмети (ложки, виделки і т.ін.). Будьте особливо уважні, щоб не травмувати пільці рук.
-  Забороняється знімати або встановлювати завантажувальний лоток під час роботи електродвигуна.
-  Даний апарат заборонений для використання особами (включаючи дітей) з обмеженими фізичними, сенсорними або розумовими здібностями, а також особами з браком досвіду, окрім як під наглядом або після інструктажу щодо використання даного апарату, проведеного особами, відповідальними за їх безпеку. Слідкуйте, щоб діти не гралися апаратом.
-  У тому маловірогідному випадку, коли апарат почне працювати неналежним чином, негайно припиніть його використання та від'єднайте від мережі живлення.
 - Приклади несправностей чи поломок
 - Штепсельна вилка і шнур живлення дуже нагрілися.
 - Шнур живлення пошкоджений або стався збій живлення.
 - Основний блок деформований, має видимі пошкодження або надмірно гарячий.
 - Є інший дефект або несправність.
 - Будь ласка, відразу від'єднайте апарат від електромережі і зверніться до сервісного центру для перевірки роботи приладу або для його ремонту.
-  Щоб уникнути важких травм, слідкуйте за тим, щоб пальці дітей не потрапляли під гострі поверхні апарату.
-  Слід бути особливо обережними під час роботи з гострими частинами, такими як леза.
-  Не дозволяйте дітям гратися з пакувальним матеріалом.
-  Не дозволяйте маленьким дітям наближатися до апарату, особливо до шнура живлення.

ОБЕРЕЖНО

Щоб уникнути ризику ураження електричним струмом, пожежі, появи диму, опіків, травмування або пошкодження майна.

-  Не залишайте апарат без нагляду, коли Ви ним користуєтесь.
 - Вимикайте апарат, коли Ви за ним не стежите.
-  Не використовуйте апарат у наступних місцях.
 - На нерівних поверхнях, наприклад, на килимі або скатертині тощо.
 - У місцях, де на нього можуть потрапити бризки води, або поблизу джерела тепла.
-  Переконайтеся, що Ви тримаєтесь за штепсельну вилку, коли вмикаєте або вимикаєте апарат з розетки. Ніколи не тягніть за шнур живлення.
-  Виймайте вилку з розетки, якщо Ви не користуєтесь апаратом.
-  Вимкніть апарат і відключіть його від мережі живлення, перш ніж змінювати насадки або наближатися до частин, які рухаються під час використання.
-  При перенесенні апарату, обов'язково тримайтеся обома руками за корпус двигуна. Забороняється триматися тільки за завантажувальний отвір.

Важлива інформація

-  Забороняється використовувати апарат для подрібнення кісток.
(Це може вивести апарат із ладу.)
-  Також забороняється використовувати апарат для подрібнення імбиру та інших продуктів із твердим волокном.
(Вони не перемелюються.)
-  Один цикл безперервної роботи не повин бути довшим, ніж 15 хвилин.
(Це може спричинити несправність.)
-  Коли застосовуєте режим реверса, не використовуйте його більше 5 секунд.
(Це може спричинити несправність.)
-  Для запобігання заклинюванню апарату, не слід прикладати надмірні зусилля під час його роботи. У разі заклинювання апарату через потрапляння твердих продуктів до шнекового вала або ножа слід негайно вимкнути та очистити прилад. Якщо спрацював автоматичний вимикач, не вмикайте апарат.
(Див. розділ "Необхідні дії у разі застрягання м'яса у м'ясорубці", стор. UA9.)
-  Не закріплюйте ніж та решітку, коли використовуєте насадки кеббе та насадку для ковбасок.
-  Чистіть апарат після кожного використання.
(В іншому випадку це може спричинити несправність.)

Найменування деталей та інструкції з експлуатації

- Перед першим використанням апарату помийте всі знімні частини і добре їх висушіть. (стор. UA12-13)
Решітки вкриті мастилом, щоб запобігти іржавінню. Якщо мастило важко видалити, слід почистити решітки нейлоною щіткою під струменем теплої води.
- На ілюстраціях в основному зображено модель МК-ZJ3500.

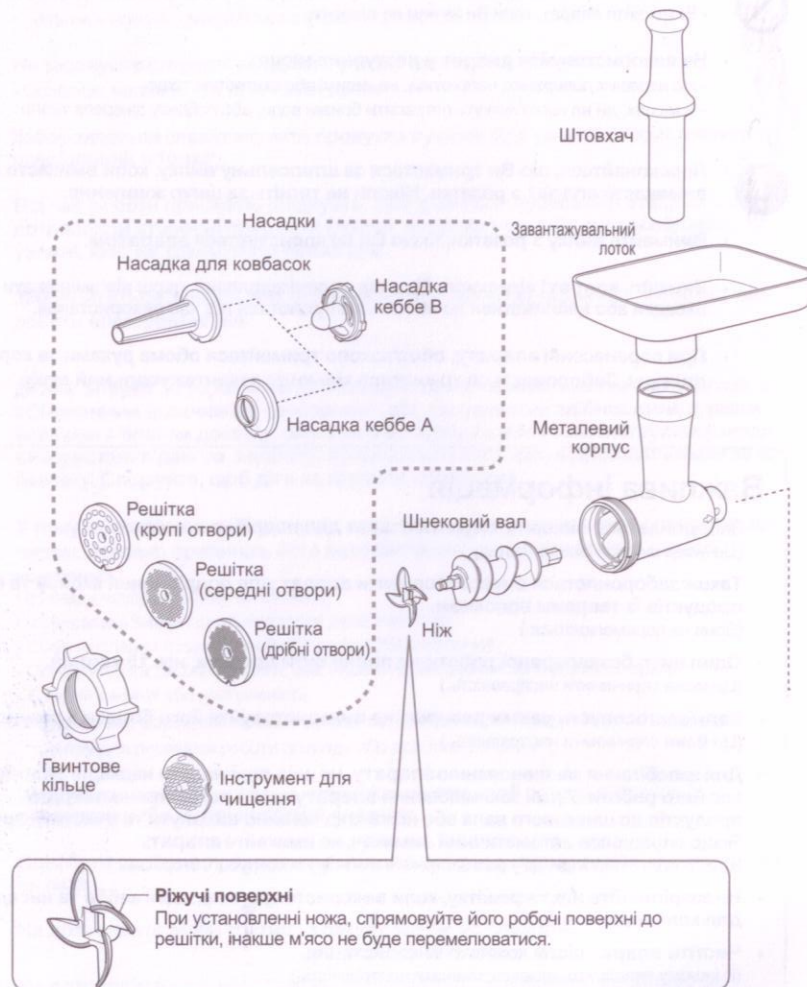

МК-ZJ3500

Реверс
Швидкість 1
Швидкість 2

Світлодіодні індикатори

Індикація перемикачів режимів	
2	Висока швидкість
1	Середня швидкість
0	Вимк./Повторне налаштування автоматичного вимикача
Реверс	Зворотний хід

Будь-які насадки можна використовувати при будь-якій установленій швидкості. Середня швидкість має меншу швидкість обертання ніж Висока швидкість. Підходить для зменшення шуму.

Індикація перемикачів режимів	
1	Увімк.
0	Вимк./Повторне налаштування автоматичного вимикача
Реверс	Зворотний хід

Відсік для зберігання насадок (див. стор. UA13)

Відсік для зберігання шнура живлення

При покупці шнур живлення та штепсельна вилка зберігаються у відсіку для зберігання кабелю. Щоб їх витягнути, притисніть виступи та підійміть кришку, щоб відкрити відсік. (Див. стор. UA13)

Штепсельна вилка
Форма штепсельної вилки може відрізнятися від зображеної на ілюстрації.

Як користуватися

Перемелювання м'яса

Збираючи апарат, завжди відключайте його від мережі живлення. Перед підключенням пристрою до мережі живлення переконайтеся, що перемикач знаходиться у вимкненому положенні.

(Складання)

- 1 Відпустіть кріпильний важіль і розташуйте металевий корпус у вхідному отворі корпусу електродвигуна.
 - Розташуйте металевий корпус вертикально, перш ніж повністю вставити у вхідний отвір.
 - Якщо металевий корпус не встановлюється належним чином, необхідно трохи повернути його праворуч і ліворуч, щоб правильно розташувати, перш ніж повністю вставити. Утримуючи металевий корпус однією рукою, зафіксуйте його, притиснувши кріпильний важіль.

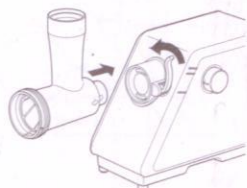

- 2 Вставте шнековий вал у металевий корпус довгим кінцем уперед, трохи обертаючи його, поки він не встановиться у потрібне положення в корпусі.
 - Якщо шнековий вал встановлено неправильно, він не обертатиметься.

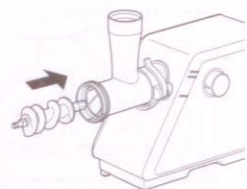

- 3 Встановіть ніж на вісь шнекового вала так, щоб ріжучі поверхні були спрямовані назовні, як показано на малюнку.
 - При установленні ножа спрямовуйте його робочі поверхні до решітки, інакше м'ясо не буде перемелюватися.

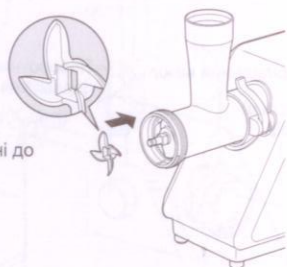

- 4 Установіть потрібну решітку на ніж, сумістивши шнековий вал з пазами корпусу електродвигуна.
 - Якщо решітка не встановлена належним чином, м'ясо може просочуватися крізь стрижень у вхідному отворі корпусу електродвигуна. Коли м'ясо просочується назовні, необхідно витерти поверхні навколо стрижня у вхідному отворі корпусу електродвигуна. Витріть добре віджатою серветкою.

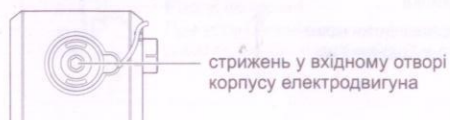

стрижень у вхідному отворі корпусу електродвигуна

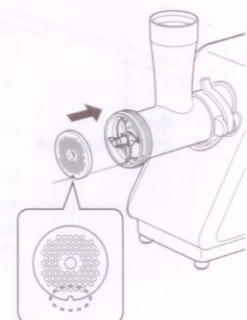

- 5 Міцно затягніть гвинтове кільце.
 - Встановіть завантажувальний лоток на металевий корпус приладу та зафіксуйте його у порівному положенні.

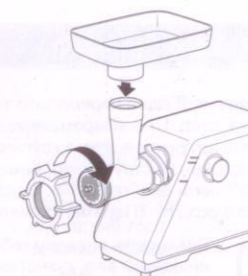

Установіть апарат на стійку поверхню.

- Забороняється затуляти або блокувати вентиляційні отвори, розташовані на нижній та на боковій частинах корпусу електродвигуна.

(Перемелювання м'яса)

- 6 Розріжте м'ясо на шматочки, які б легко проходили крізь отвір завантажувального лотка.

Приєднайте шнур живлення та увімкніть апарат.

Коли перемикач увімкнений загоряється світлодіодний індикатор. (Тільки МК-ZJ3500)

Розташуйте шматочки м'яса в завантажувальний лоток та кладіть їх в отвір лотка.

- Використовуйте штовхач. Коли використовуєте штовхач, будь ласка, тримайте завантажувальний лоток однією рукою.
- При подрібненні горіхів, подавайте горіхи в отвір лотка повільно, невеликими порціями, (Не подавайте їх безперервно. Інакше може спрацювати автоматичний вимикач.) Використовуйте швидкість 2 (Висока швидкість) для подрібнення горіхів. (Тільки МК-ZJ3500)



Після використання, вимкніть апарат і від'єднайте шнур живлення від мережі електропостачання.

Примітка:

- Під час використання металевий корпус може трохи коливатися, але це не є несправністю. Не затягуйте надмірно кріпильний важіль, щоб зупинити цей рух. Це може призвести до пошкодження. Але якщо з'єднання фіксуючого важеля послаблюється, затягніть фіксуючий важіль знову.
- Можна відчувати, що захисний вимикач легко активується, коли подрібнюються великі або тверді інгредієнти, але це нормальне явище.

Необхідні дії у разі застрягання м'яса у м'ясорубці

Якщо м'ясо не виходить з решітки внаслідок потрапляння кісток або інших твердих продуктів харчування, виконайте наступні дії, щоб усунути заклинювання.

- 1 Вимкніть апарат і почекайте, поки електродвигун зупиниться повністю.
- 2 Тримайтеся за корпус електродвигуна, натисніть на нього і поверніть перемикач у положення "Реверс" на кілька секунд. (увімкніть не довше ніж на 5 секунд.) Коли перемикач вмикається, загоряється світлодіодний індикатор. (Тільки МК-ZJ3500) Потім поверніть перемикач у положення "Вкл." (Вимкнути).
- 3 Від'єднайте апарат від мережі, зніміть усі деталі, повторюючи у зворотному порядку кроки, описані в пунктах 3-5 розділу "Перемелювання м'яса" для того, щоб дістати інгредієнти, що залишилися в металевому корпусі.
- 4 Знову зберіть м'ясорубку та продовжуйте перемелювання м'яса.

Як користуватися

Використання насадки для ковбасок

М'ясо необхідно перемолоти та додати у фарш смакові інгредієнти, перш ніж робити сосиски. (Див. стор. UA8 «Перемелювання м'яса».)

Прилаштуйте решітку з крупними отворами до м'ясорубки. Для отримання ковбасок з більш подрібненою структурою, використовуйте решітку з дрібними отворами.

Щоб зняти решітку та ніж, видаліть їх, виконавши у зворотному порядку кроки 3–5 з розділу «Перемелювання м'яса».

- 1 Встановіть насадку кеббе В і насадку для ковбаси на шнековий вал, сумістивши виступи з пазами.

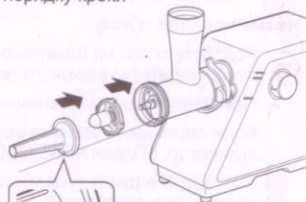

- 2 Щільно пригвинтіть гвинтове кільце на корпус.

Встановіть завантажувальний лоток на металевий корпус приладу та зафіксуйте його у порібному положенні.

Установіть апарат на стійку поверхню.

- Вентиляційні отвори знизу та збоку корпусу електродвигуна мають бути вільними і незаблокованими.

- 3 Поріжте оболонку шматочками завдовжки 60 або 90 см. Прилаштуйте і зберіть усю оболонку на насадку для ковбасок, за винятком останніх 10–15 см, як показано на ілюстрації.

Підключіть штепсельну вилку до мережі, потім увімкніть перемикач.

Коли перемикач увімкнений, загоряється світлодіодний індикатор. (Тільки МК-ZJ3500)

- 4 Помістіть приправлений фарш в отвір і заштовхуйте його в м'ясорубку за допомогою штовхача. Наповніть оболонку повільно, з невеликим опором, по мірі виходу ковбаси з отвору. Щоб зробити сосиску, затисніть оболонку на потрібній довжині та трохи проштовхніть фарш назад. Потім закрутіть 3–4 рази. Затисніть наступну ковбаску та закрутіть ковбаску в протилежному напрямку 3–4 рази, щоб зробити сосиску. Коли оболонку заповнено, надійно зав'яжіть в кінці ниткою.

- Ніколи не заштовхуйте харчову суміш у м'ясорубку пальцями. Завжди користуйтеся штовхачем.
- Якщо заповнити оболонку фаршем занадто щільно, оболонка ковбаски, швидше за все, відразу ж розірветься. При необхідності зробіть невеличкі отвори в кінці оболонки, щоб випустити повітря.

Після використання вимкніть перемикач і від'єднайте апарат від мережі живлення.

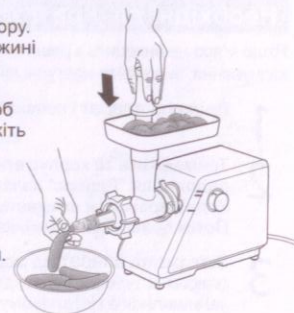

Готування за допомогою насадок кеббе

-Рецепт-

(Начинка)

100 г	перемеленої баранини
1 1/2 столові ложки	оливкової олії
1 1/2 столові ложки	дрібно нарізаної цибулі
1/3 чайної ложки	духмяного перцю
1/2 чайної ложки	солі
1 1/2 столові ложки	борошна

Перемолоти баранину один або два рази.

Обсмажити цибулю до золотистого кольору додати пропущену через м'ясорубку, баранину, духмяний перець, сіль і борошно.

(Зовнішня оболонка)

450 г	нежирного м'ясо
150-200 г	борошна
1 чайна ложка	духмяного перцю
товчений	мускатний горіх
щіпка	меленого червоного перцю
товчений	перець

Тричі перемелене м'ясо змішати в чаші з іншими інгредієнтами.

- Більше м'яса та менше борошна для зовнішньої оболонки створює кращу консистенцію та смак.

Щоб зняти решітку та ніж, виконайте у зворотному порядку кроки 3–5 з розділу «Перемелювання м'яса».

- 1 Помістіть насадки кеббе А і В на шнековий вал таким чином, щоб виступи зайшли у пази.

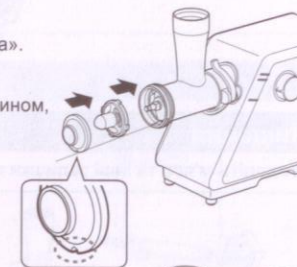

- 2 Щільно прикрутіть гвинтове кільце на корпус.
 - Вентиляційні отвори знизу та збоку корпусу електродвигуна мають бути вільними і незаблокованими.

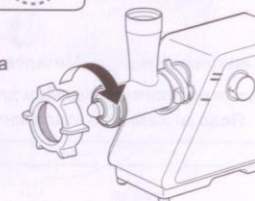

- 3 Виконайте крок 6 з розділу «Перемелювання м'яса», а потім зробіть короткі циліндричні зовнішні оболонки.

Сформуйте кеббе, як показано нижче, і засмажте у фритюрі.

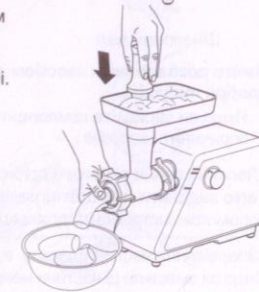
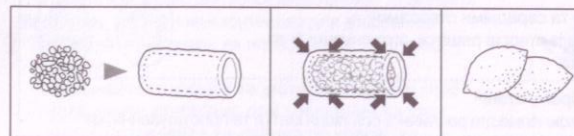

Інструкція з догляду

Перед розбиранням апарат переконайтесь у повній зупинці двигуна.

Примітка

- Не використовуйте бензин, розчинник, алкоголь, відбілювач, порошок для чищення або металеву щітку - інакше поверхню може бути пошкоджено.
- Не мийте пристрій у посудомийній машині.

Розбирання

Розберіть апарат, виконавши кроки з 1 по 5 на стор. UA8-9, (розділ "Як користуватися") у зворотному порядку.

Для полегшення знімання гвинтового кільця вставте викрутку поміж виступів на ньому та відкрутіть.



Для полегшення знімання решітки вставте викрутку поміж решіткою та сталевим корпусом, як це показано на малюнку та підніміть її.

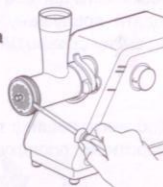

Чищення

■ Видаліть м'ясо та інші залишки продуктів перед очищенням.



Гвинтове кільце



Металевий корпус



Завантажувальний лоток

Мийте розбавленим засобом для миття посуду (нейтральним) і м'якою губкою, і добре висушіть.

- Якщо ви залишите компоненти апарату вологими після очищення, це може спричинити корозію.



Шнековий вал



Ніж



Решітки

Мийте розбавленим засобом для миття посуду (нейтральним) за допомогою м'якої губки і добре висушіть.

- Якщо ви залишите компоненти приладу вологими після очищення, це може спричинити корозію.

<Легке чищення решіток з дрібними та середніми отворами>
Легко видалити залишки інгредієнтів із отворів решіток, витиснувши їх за допомогою інструмента для чищення.

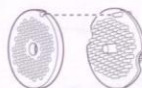

<Збереження частин апарату в доброму стані>

Якщо ви змастите ці частини невеликою кількістю рослинної олії після миття та просушування, це допоможе захистити їх від іржі та слугуватиме мастилом.



Штовхач



Насадка для ковбасок



Насадка кеббе А



Насадка кеббе В



Інструмент для чищення

Мийте розбавленим засобом для миття посуду (нейтральним) за допомогою м'якої губки і добре висушіть.

- Використовуйте щітку для чищення інструмента для чищення.

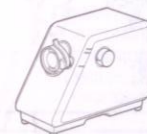

Корпус електродвигуна

Протирайте злегка зволоженою серветкою.

Зберігання

< Відсік для зберігання шнура живлення >

- ① Затисніть виступи, як показано на ілюстрації праворуч, і підійміть кришку, щоб відкрити відсік.
- ② Розташуйте шнур живлення та штепсельну вилку у відсіку та закрийте кришку.
 - Коли розташовуєте шнур живлення та штепсельну вилку у відсіку для зберігання або виймаєте їх з відсіку для зберігання, не дозволяйте штепсельній вилці торкатися кабелю живлення.
 - Ви почуєте характерний звук, коли відсік буде щільно закрито.

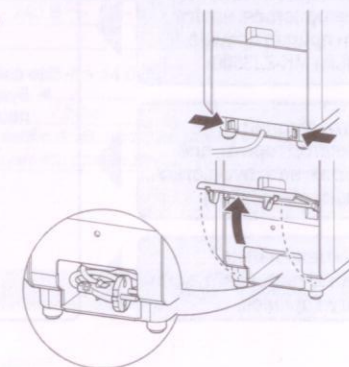

< Відсік для зберігання насадок >

(для решіток/насадок кеббе А і В/насадки для ковбасок/інструмента для чищення)

- ① Потягніть контейнер для зберігання на себе та підніміть його вгору, щоб вийняти контейнер для зберігання.
- ② Розташуйте насадки, як показано на ілюстрації праворуч.
 - Виконайте ці кроки у зворотному порядку, щоб установити контейнер для зберігання на своє місце. Вставляйте контейнер до клацання.

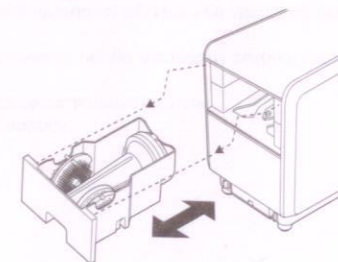

Усунення несправностей

Перш ніж звертатися до сервісної служби, будь ласка, перевірте указані далі пункти.

Проблема	Причина та дія
Апарат не працює після увімкнення перемикача.	<ul style="list-style-type: none"> Чи ви вставили штепсельну вилку в мережеву розетку? <ul style="list-style-type: none"> ▶ Вставте штепсельне вилку в розетку.
Апарат раптово зупинився.	<ul style="list-style-type: none"> Спрацював захист аварійного вимикача. Ви використовували заборонені інгредієнти. Завантажено занадто багато інгредієнтів. Інгредієнти занадто тверді. ▶ Див «Функція автоматичного вимикача» (стор. UA15).
Перемикач не повертається.	
Світлодіодний індикатор не загоряється, навіть коли прилад працює. (Тільки МК-ZJ3500)	
Світлодіодний індикатор горить, але апарат не запускається. (Тільки МК-ZJ3500)	<ul style="list-style-type: none"> Це є несправністю <ul style="list-style-type: none"> ▶ Будь ласка, зверніться в сервісний центр для ремонту.
Шнековий вал не обертається, навіть коли двигун працює.	

Функція автоматичного вимикача

Коли автоматичний вимикач автоматично зупиняє електродвигун внаслідок перенавантаження, виконайте наступні кроки.

1. Вимкніть апарат для того, щоб перезапустити автоматичний вимикач.
2. Від'єднайте шнур живлення від мережі електропостачання і від'єднайте компоненти апарат, повторюючи кроки розділу "Перемелювання м'яса" у зворотному порядку з 3 по 5 для того, щоб дістати інгредієнти з металевого корпусу.
3. Знову зберіть м'ясорубку та продовжуйте перемелювання м'яса.

Примітка:

- Автоматичний вимикач забороняється перезавантажувати, коли температура в приміщенні перевищує 40 °С. У такому випадку, будь ласка, перемістіть апарат у місце, де оточуюча температура не перевищує 35 °С, і зачекайте, поки апарат охолоне.

Технічні характеристики

	МК-ZJ3500	МК-ZJ2700
Джерело живлення	220 - 240 В ~ 50 - 60 Гц	
Споживана потужність	430 - 530 Вт	400 - 500 Вт
Розміри (Ш × Г × В) (приблизно)	19.5 × 43.7 × 44.0 см	
Вага (приблизно)	7.5 кг	
Насадки	решітки, насадки кеббе А і В, насадки для ковбасок, інструмента для чищення	

Примітки

1. Встановлюйте апарат на жорсткій, рівній поверхні.
2. Зберігайте всередині захищеного від вологи приміщення.
3. Під час транспортування уникайте падіння апарату, його надмірної вібрації або ударів об інші об'єкти.
4. Правила та умови утилізації мають відповідати національному та/або місцевому законодавству.

Умови реалізації не встановлені виробником та мають відповідати національним та/або місцевим законодавчим вимогам країни реалізації виробу.

Додаткова інформація

Декларація про Відповідність
Вимогам Технічного Регламенту Обмеження Використання деяких Небезпечних Речовин в електричному та електронному обладнанні (затвердженого Постановою №1057 Кабінету Міністрів України)

Виріб відповідає вимогам Технічного Регламенту Обмеження Використання деяких Небезпечних Речовин в електричному та електронному обладнанні (ТР ОВНР).

Вміст небезпечних речовин у випадках, не обумовлених в Додатку №2 ТР ОВНР, :

1. свинець (Pb) – не перевищує 0,1 % ваги речовини або в концентрації до 1000 частин на мільйон;
2. кадмій (Cd) – не перевищує 0,01 % ваги речовини або в концентрації до 100 частин на мільйон;
3. ртуть (Hg) – не перевищує 0,1 % ваги речовини або в концентрації до 1000 частин на мільйон;
4. шестивалентний хром (Cr⁶⁺) – не перевищує 0,1 % ваги речовини або в концентрації до 1000 частин на мільйон;
5. полібромбіфеноли (PBB) – не перевищує 0,1% ваги речовини або в концентрації до 1000 частин на мільйон;
6. полібромдифенілові ефіри (PBDE) – не перевищує 0,1 % ваги речовини або в концентрації до 1000 частин на мільйон.



001

Декларацію про відповідність вимогам Технічного Регламенту з електромагнітної сумісності обладнання та вимогам Технічного Регламенту низьковольтного електричного обладнання можна переглянути на <http://service.panasonic.ua> у розділі "Технічне регулювання"

Країна-виробник:	Japan	Японія
Виробник:	Panasonic Corporation	Панасонік Корпорейшн
Адреса Виробника:	1006, Oaza kadoma, Kadoma-shi, Osaka 571-8501 Japan	1006, Оаза кадома, Кадома-сі, Осака, 571-8501, Японія
Вироблено на підприємстві:	Morita Electric Mfg., Ltd.	Моріта Електрик Мфк., Лтд.
Адреса підприємства:	1395 Takamiya-cho, Hikone-shi, Shiga 522-0201 Japan	1395 Такамія-чо, Хіконе-сі, Шіга 522-0201, Японія

Імпортер:	ТОВ "ПАНАСОНІК УКРАЇНА ЛТД"
Адреса імпортера:	провулок Охтирський, будинок 7, місто Київ, 03022, Україна

Примітки:

Термін служби	7 років
---------------	---------

Дату виготовлення Ви можете визначити за чотиризначною комбінацією цифр, що розташовані на нижній частині виробу.

Приклад:

XX XX XX
— день
— місяць - Січень - 01, Лютий - 02, ...Грудень - 12
— рік (дві останні цифри номера року) - 17 - 2017, 18 - 2018

Умови гарантії для України

Компанія Panasonic Corporation надає на даний виріб, що постачається в Україну, гарантію виробника строком на 1 рік.

Інформаційний центр Panasonic

Міжнародні дзвінки та дзвінки з Києва: +38-0-(44) 490-38-98
Безкоштовні дзвінки зі стаціонарних телефонів в межах України: 0-800-309-880
<http://service.panasonic.ua/>